

Varenummer: 03704010
 Beskrivelse: Fluro ledhoved BRM 10
 med kuglelejer

Mål

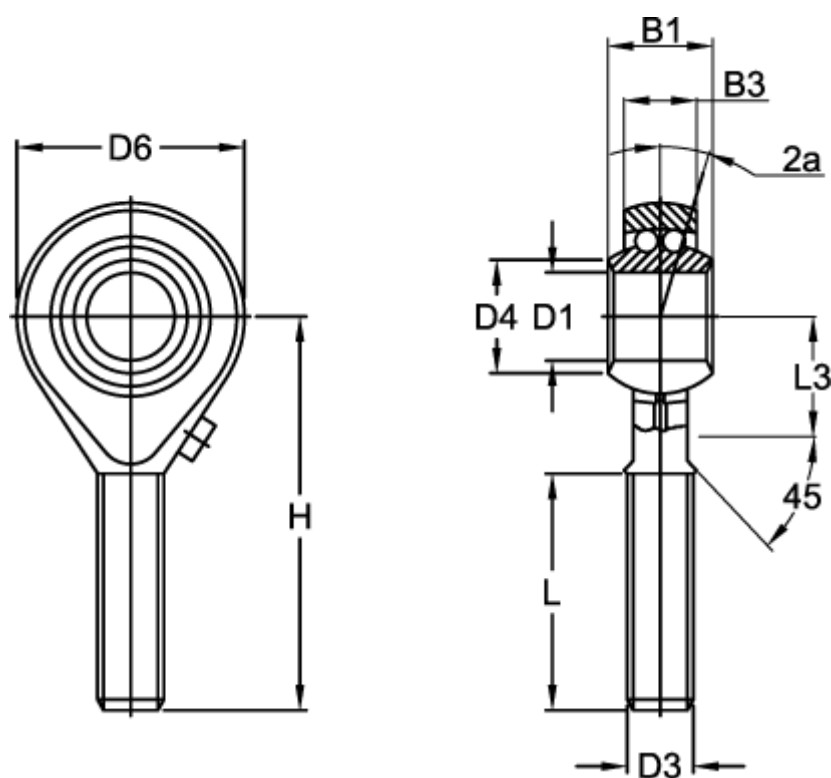

B1	= 14	L	= 29
B3	= 10.50	L3	= 15
D1	= 10	Max o/min	= 1225
D3	= M10x1,5	Statisk belastning (N)	= 1450
D4	= 12.0	Vinkel 2a	= 8.0
D6	= 28	Vægt (kg)	= 0.060
Dynamisk belastning C (N)	= 4450.0		
H	= 48		